

DRAINGOTEN

MAXI PRO 300 (C35/45) (EN 1433) E600 - F900

Toepassing:
Afvoeren van water,



Basiselement lengte 1000

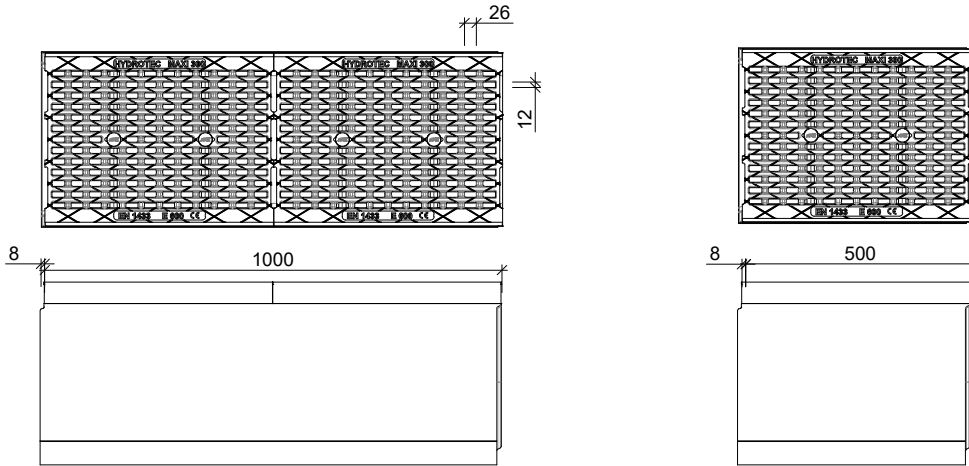

Basiselement lengte 500

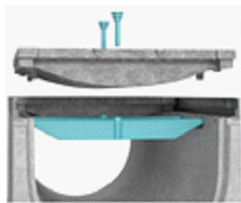
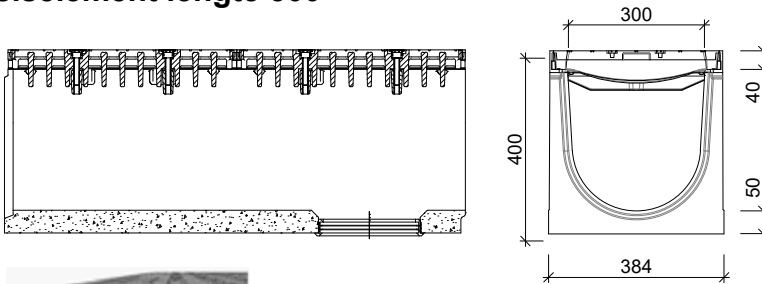

Rooster E600

Rooster E600

Rooster F900

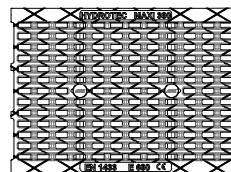
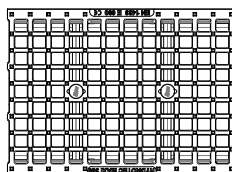
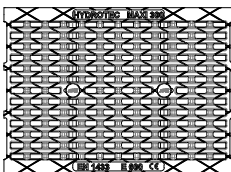

gietijzeren rooster en beschermand

Toebehoren in optie:

- Begin/eindplaat gesloten
- Begin/eindplaat open met aansluit spie
- Ingestorte mof DN200
- Zandvang/afvoerput met vuillemmer uitlaat DN200.

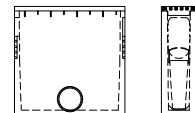

Kenmerken		MAXI PRO 300				Principe
zonder afschot	lengte (mm)	hoogte inlaat (mm)	hoogte uitlaat (mm)	gewicht (kg)	belastingsklasse	<p>Plaatsingsvoorschriften op aanvraag</p>
	1000	400	400	196,3	E600	
	1000	400	400	205,5	F900	
	500	400	400	98,5	E600	
	500	400	400	130,0	F900	

afmetingen in mm - wijzigingen voorbehouden

o product op verzoek (afname verplicht) / + standaard product / - niet leverbaar