

DRAINGOTEN

MAXI PRO 400 (C35/45) (EN 1433) E600 - F900

Toepassing:
Afvoeren van water,



Basiselement lengte 1000

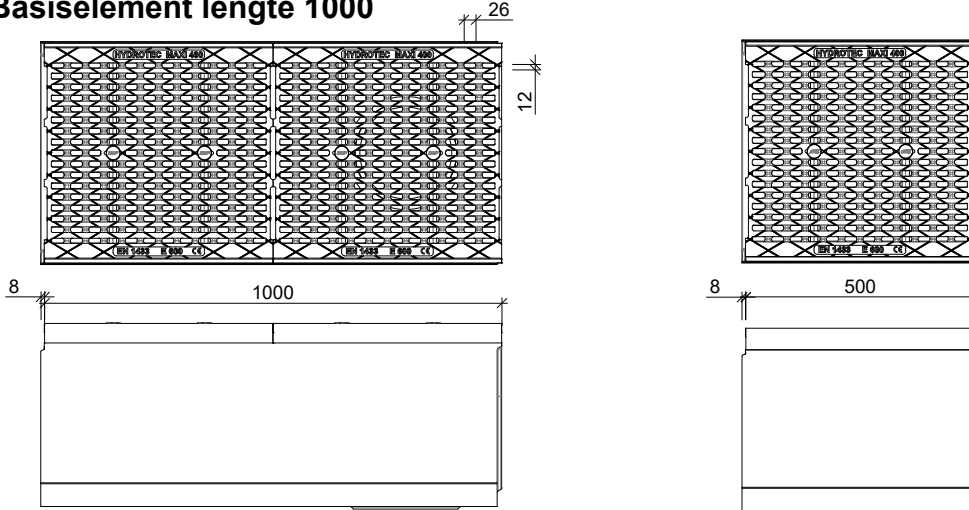

Basiselement lengte 500

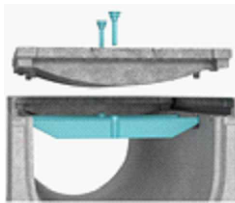
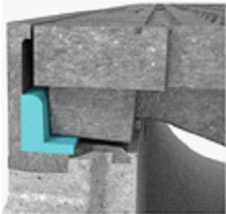
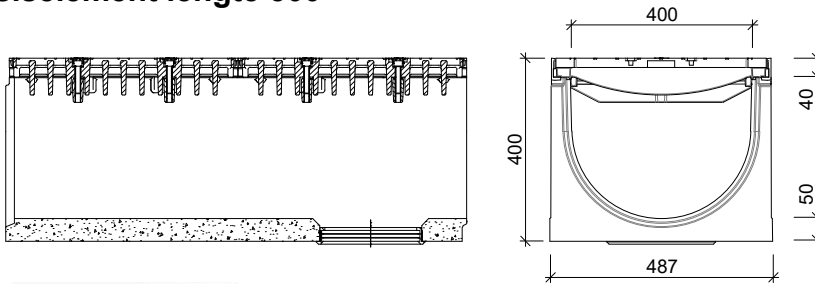

Rooster E600

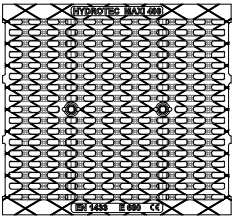

Rooster E600

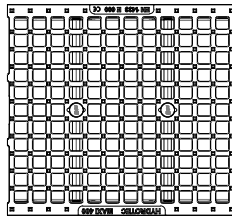

Rooster F900

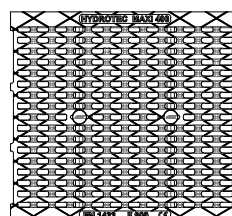

gietijzeren rooster en beschermband

Toebehoren in optie:

- Begin/eindplaat gesloten
- Begin/eindplaat open met aansluit spie
- Ingestorte mof DN200
- Zandvang/afvoerput met vuillemmer uitlaat DN200.

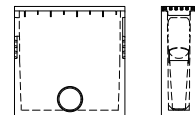

Kenmerken		MAXI PRO 400				Principe
zonder afschot	lengte (mm)	hoogte inlaat (mm)	hoogte uitlaat (mm)	gewicht (kg)	belastingsklasse	<p>Plaatsingsvoorschriften op aanvraag</p>
	1000	400	400	252,0	E600	
	1000	400	400	261,0	F900	
	500	400	400	126,0	E600	
	500	400	400	130,5	F900	

afmetingen in mm - wijzigingen voorbehouden

o product op verzoek (afname verplicht) / + standaard product / - niet leverbaar