

DRAINGOTEN MAXI PUR 100 klasse C/D (C35/45) OPTIES

Roosters

Gietijzeren rooster KLASSE C250

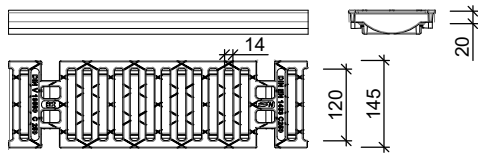

Gietijzeren rooster KLASSE C250

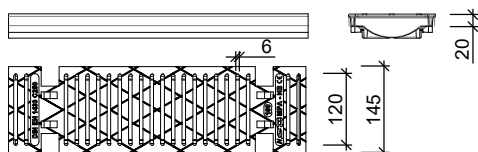

Gietijzeren rooster KLASSE D400

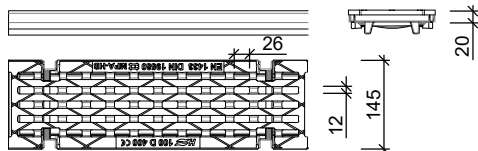

Afvoerelement

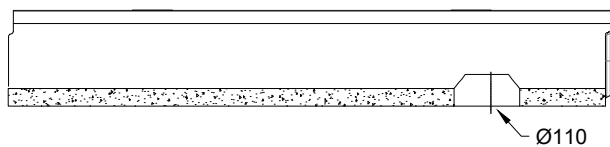

Kunststof draaglijst (PE) en PUR zitting met gietijzeren rooster

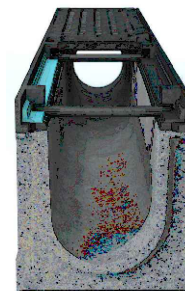
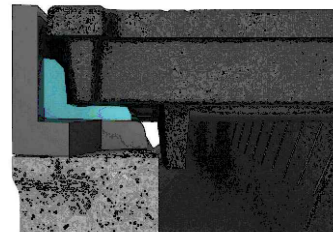

Zandvangput

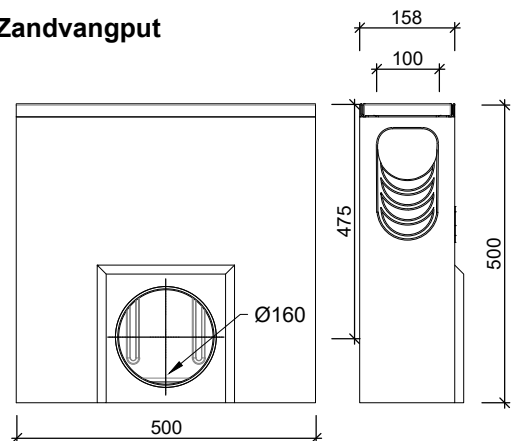

Begin-/Eindplaat

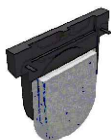

Begin-/Eindplaat Dicht
PE/plaatstaal
Hoogte 185-260



Begin-/Eindplaat Ø110
PE/plaatstaal
Hoogte 160-260

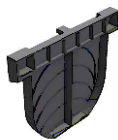

Begin-/Eindplaat Dicht
PE of Gietijzer
Hoogte 160 - 260

Kenmerken		MAXI PUR 100			Principe
lengte (mm)	type afdekking	Oppervlakte inlaat (cm ²)	gewicht (kg)	belastingsklasse	<p>Plaatsingsvoorschriften op aanvraag</p>
500	Gietijzeren rooster (14x120)	277	4,2	C250	
500	Gietijzeren rooster (6x20)	175	5,1	C250	
500	Gietijzeren rooster (26x12)	256	5,5	D400	
500	Zandvangput		43		
500					

afmetingen in mm - wijzigingen voorbehouden

o product op verzoek (afname verplicht) / + standaard product / - niet leverbaar