

## Grachtelementen Type NR 100.70.240

Toepassing: Grachtelement voor opvang, buffering en afvoer van regenwater.

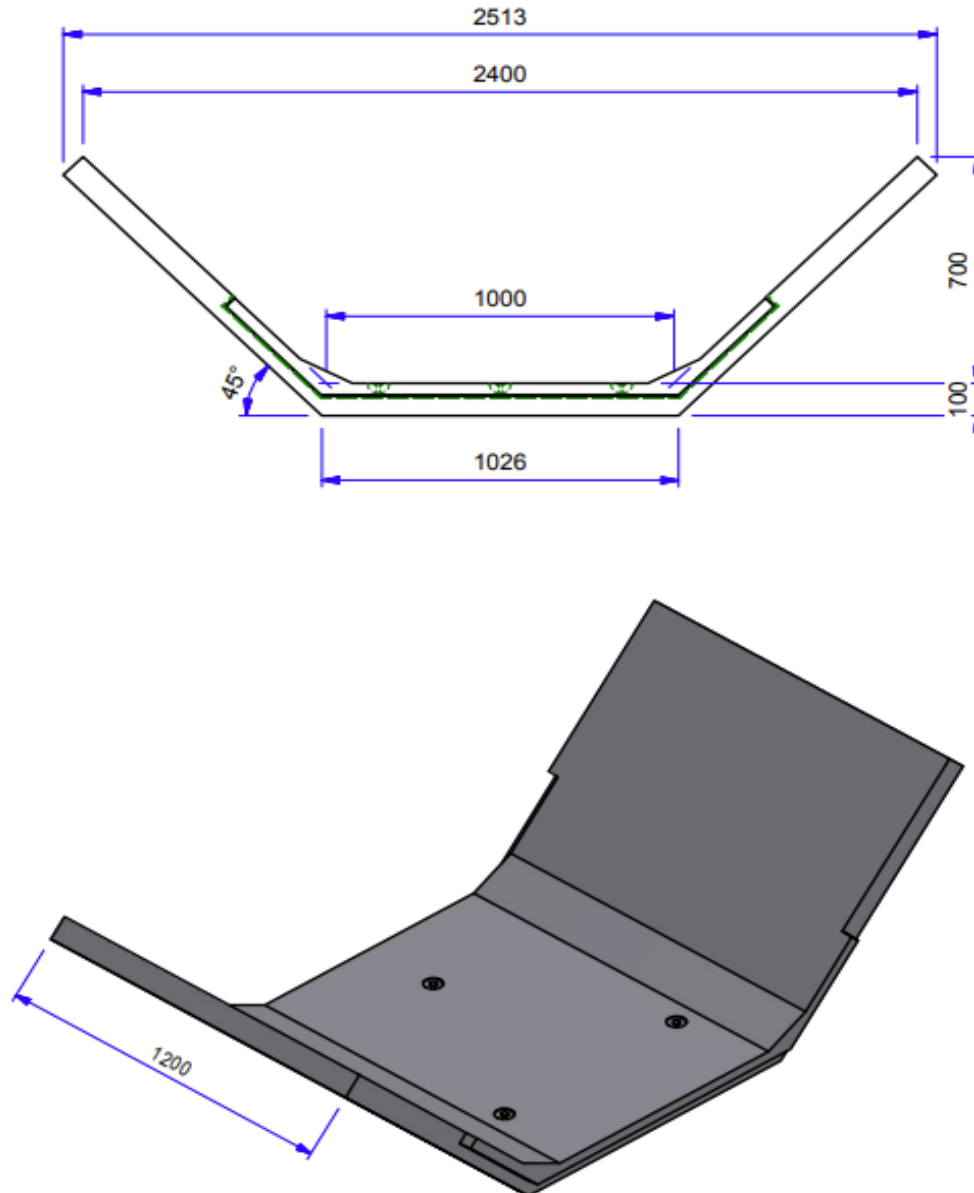

**Kenmerken: glad afgewerkt gewapend beton C45/50, vaar en moereind , milieuklasse XF4 hydraulische capaciteit 11900 cm<sup>2</sup> °**