

## Grachtelementen Type NR 38.38.86

Toepassing: Grachtelement voor opvang, buffering en afvoer van regenwater.

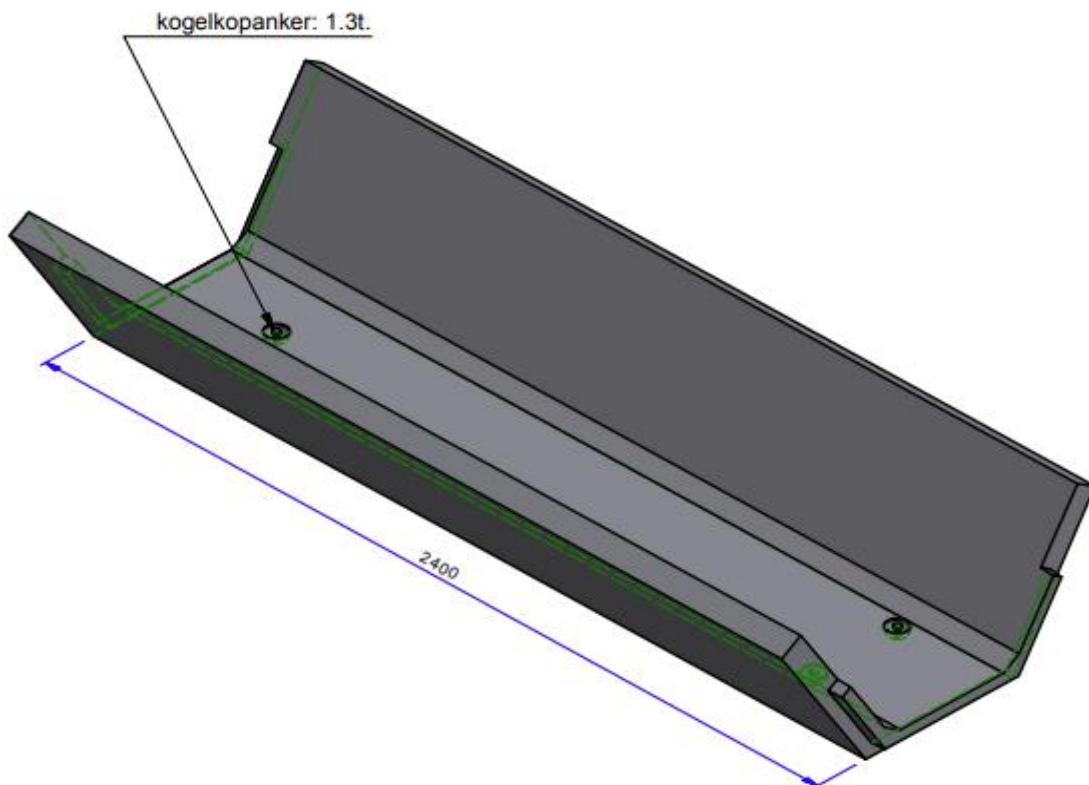
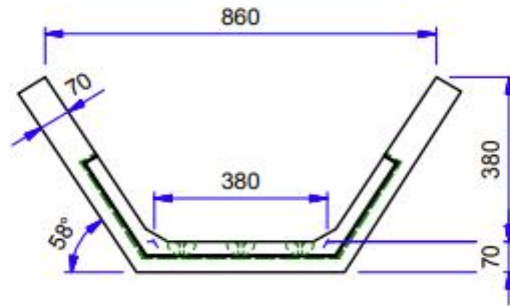

**Kenmerken: glad afgewerkt gewapend beton C45/50, vaar en moereind , milieuklasse XF4 hydraulische capaciteit 2356 cm<sup>2</sup> °**