

## Grachtelementen Type NR 50.50.100

Toepassing: Grachtelement voor opvang, buffering en afvoer van regenwater.

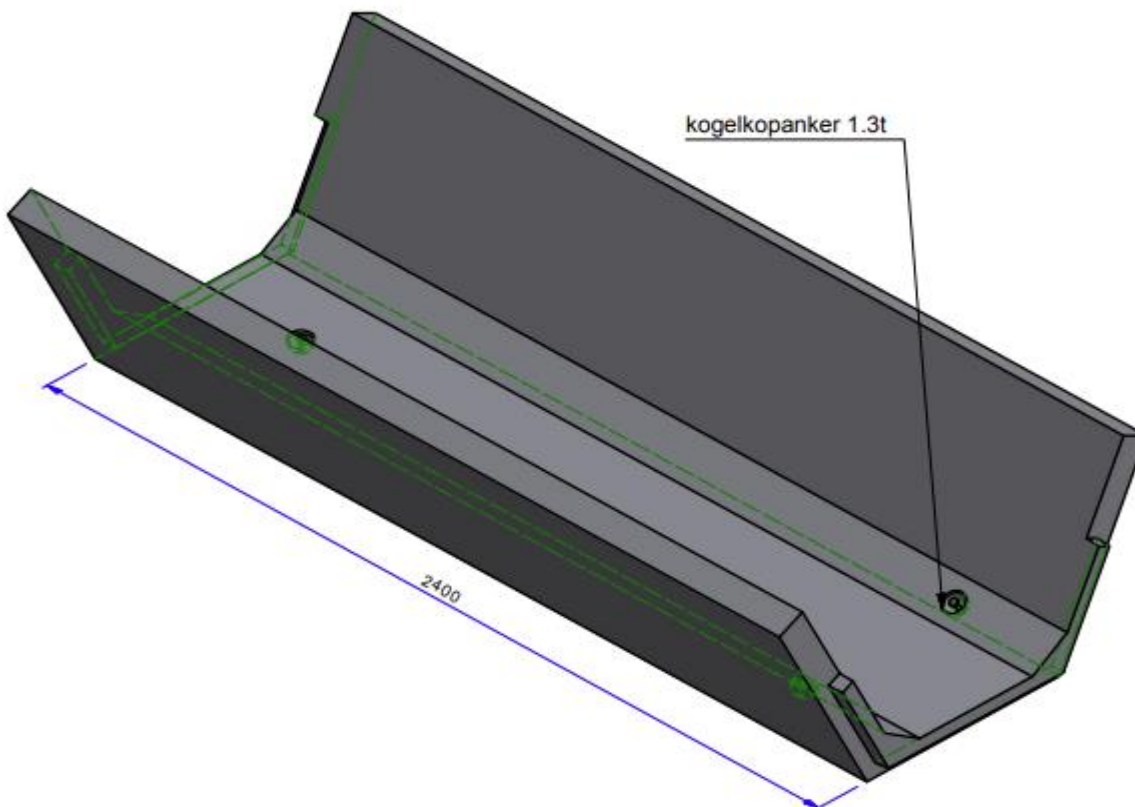
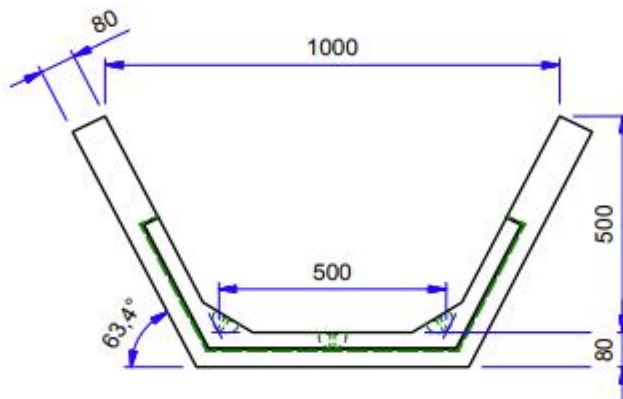

**Kenmerken: glad afgewerkt gewapend beton C45/50, vaar en moereind , milieuklasse XF4 hydraulische capaciteit 3750 cm<sup>2</sup> °**