

## Grachtelementen Type NR 50.80.130

Toepassing: Grachtelement voor opvang, buffering en afvoer van regenwater.

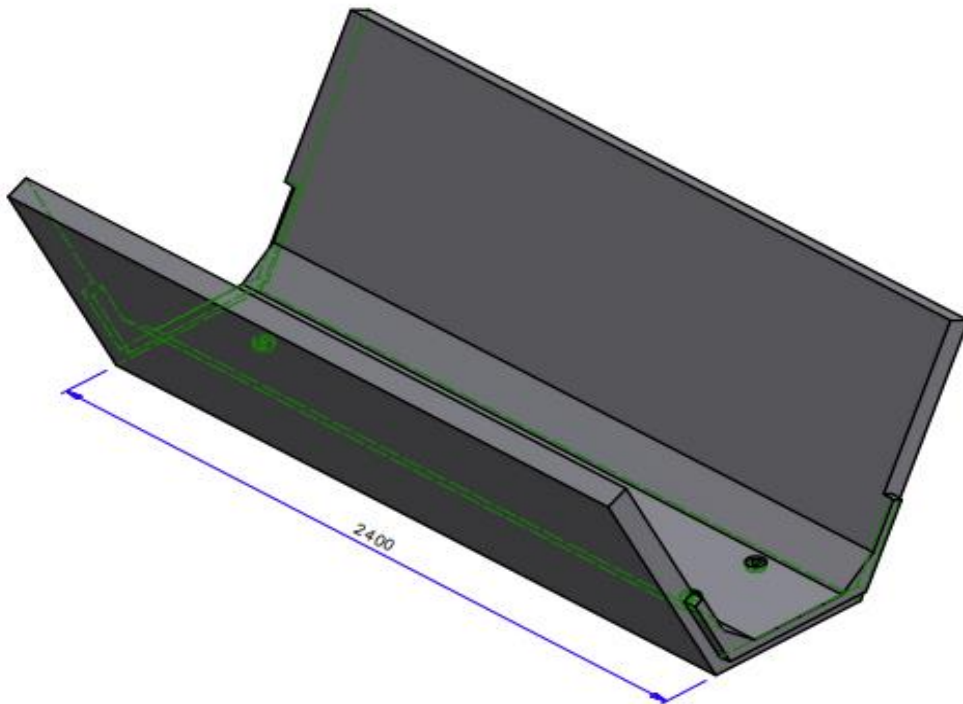
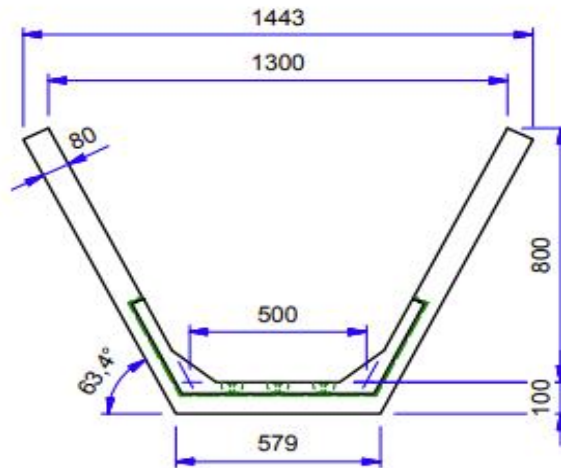

**Kenmerken: glad afgewerkt gewapend beton C45/50, vaar en moereind ,  
milieuklasse XF4 hydraulische capaciteit 7200 cm<sup>2</sup> °**