

Grachtelementen Type NR 80.80.150

Toepassing: Grachtelement voor opvang, buffering en afvoer van regenwater.

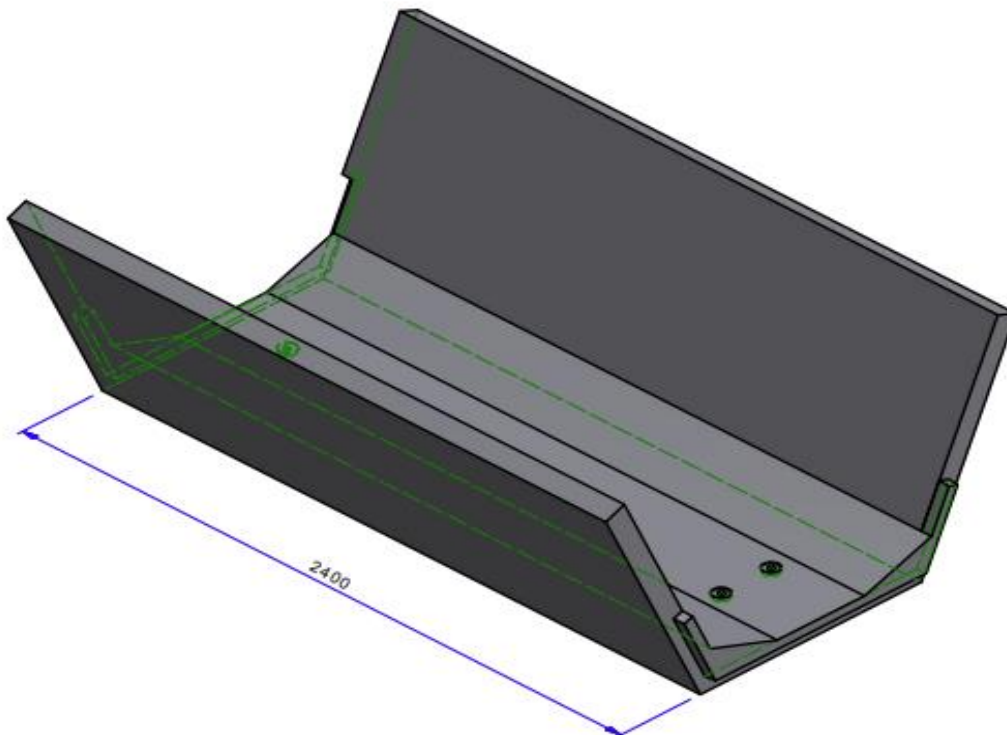
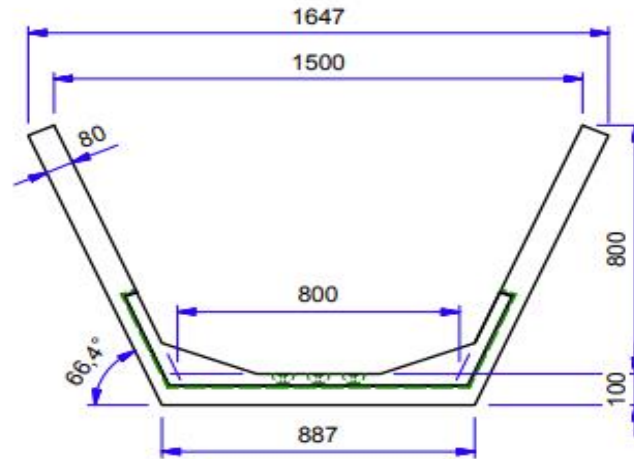

Kenmerken: glad afgewerkt gewapend beton C45/50, vaar en moereind , milieuklasse XF4 hydraulische capaciteit 9200 cm² °