

# PUTAFDEKKINGEN BASIC SR 17



Toepassing: Traditionele putafdekking  
Geschikt voor licht en zwaar verkeer met lage tot middelhoge verkeersintensiteit, wegen, pleinen, wandelstraten enz.

Toebehoren in Optie

## Bovenaanzicht

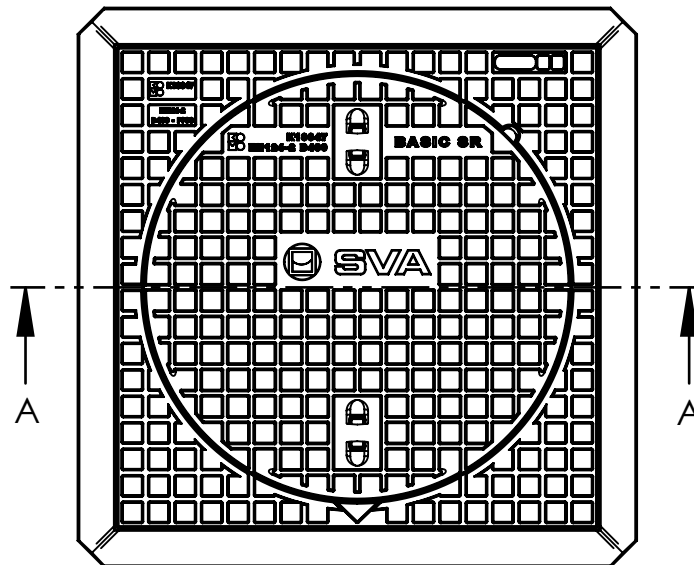

Waaierdeksel dicht

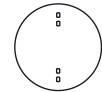

Deksel met ontluuchtingsgaten in de haalkommen

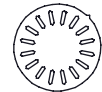

Roosterdeksel



Roosterdeksel met waaierslogo

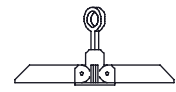

Stelhaak



Openingshaak Putrand

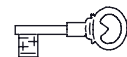

Vergrendeling

## Doorsnede A-A

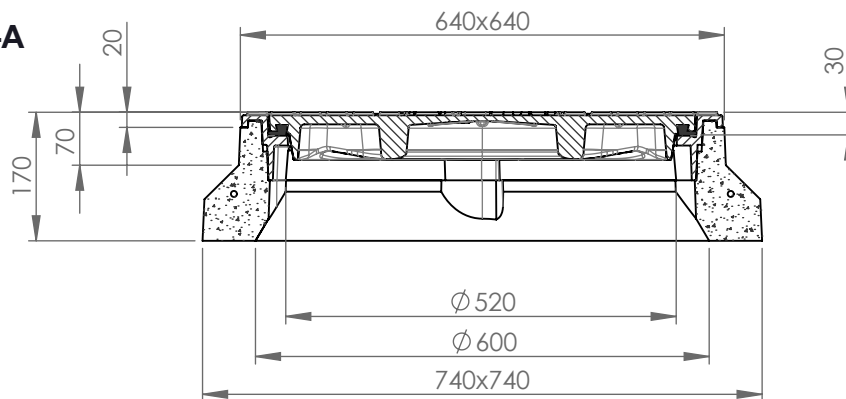

Kenmerken	BASIC SR 17	Principe
Afmetingen	640x640x170 mm	Opschriften (alleen dicht deksel, overige op aanvraag)
Kwaliteit Rubber	SBR	Deksel
Mangaf	Ø 520 mm	Vuilwater VV
Gewicht deksel	48 kg	Regenwater RW
Gewicht rand	113 kg	Schoonwater SW
Gietijzer kwaliteit rand	GJL	Drain DW
Gietijzer kwaliteit deksel	GJL	Infiltratie IW
Keur	KOMO	
Belastingsklasse	D400	
Materiaal	Beton / GY	
Vergrendeling	Optie	

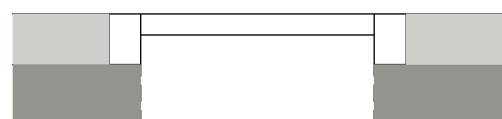

Plaatsingsvoorschriften op aanvraag

Afmetingen in mm - wijzigingen voorbehouden

o Product op verzoek (afname verplicht) / + standaard product / - niet leverbaar