

# STRAAT-/TROTTOIRKOLK EENDELIG

## M-Line ST1290/65 GB1

Toepassing:

Afvoeren van hemelwater, passend in trottoirband.  
Extra hoge opslorp capaciteit

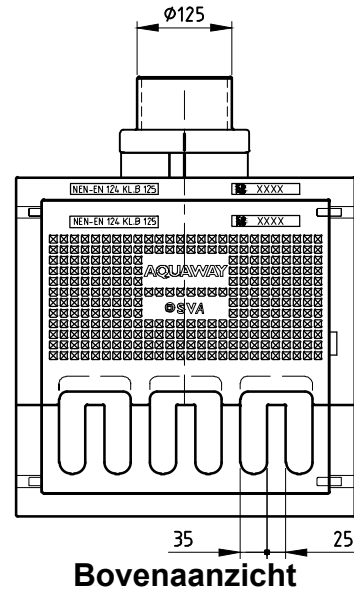

Bovenaanzicht

TOEBEHOOR STANDAARD

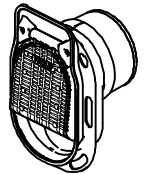

Scharnierende putklep

TOEBEHOOR IN OPTIE



M-Line uitlaat Ø160

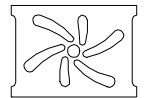

Waaierdeksel C250

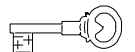

Vergrendeling B125

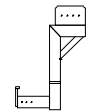

Stelhelp kolken

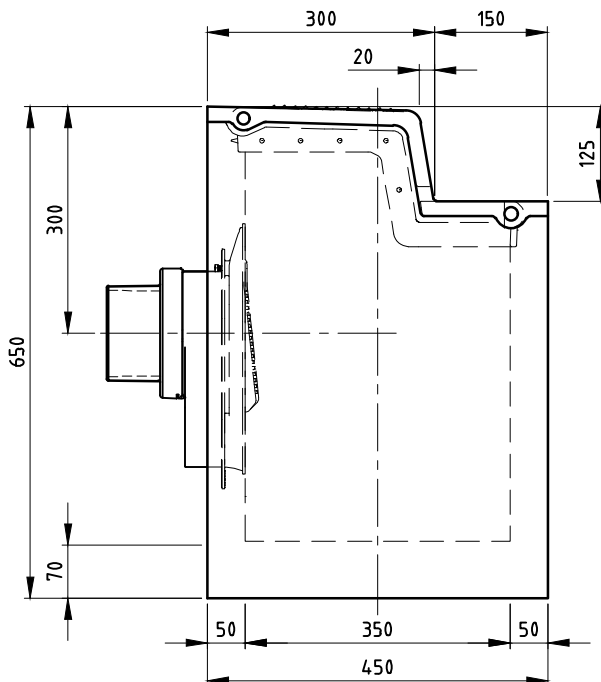

Zijaanzicht

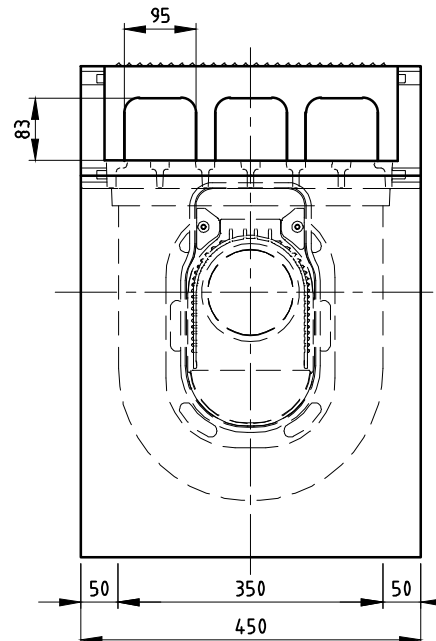

Vooraanzicht

Kenmerken	M-Line ST1290/65 GB1	Principe			
Afmetingen	450x450x650 mm	aansluiting			
Gewicht	218 kg				
Ø Aansluiting	DN125/DN160	voor -	achter +	links +	rechts +
Rooster inlaatopeningen	420 cm <sup>2</sup>				
Stankslot	≥40 mm				
Zandvang	14.8 dm <sup>3</sup>				
Gietijzer kwaliteit rand	GJL				
Gietijzer kwaliteit rooster	GJS				
Keur	KOMO				
Verkeersbelastingsklasse	C250				
Materiaal	beton / GY				
Voor bandprofiel	13/15; 18/20; 28/30				

afmetingen in mm - wijzigingen voorbehouden

o product op verzoek (afname verplicht) / + standaard product / - niet leverbaar