

STRAAT-/TROTTOIRKOLK EENDELIG

P-Line ST1290/90 GB1

Toepassing:

Afvoeren van hemelwater, passend in trottoirband.
Extra hoge opslorp capaciteit

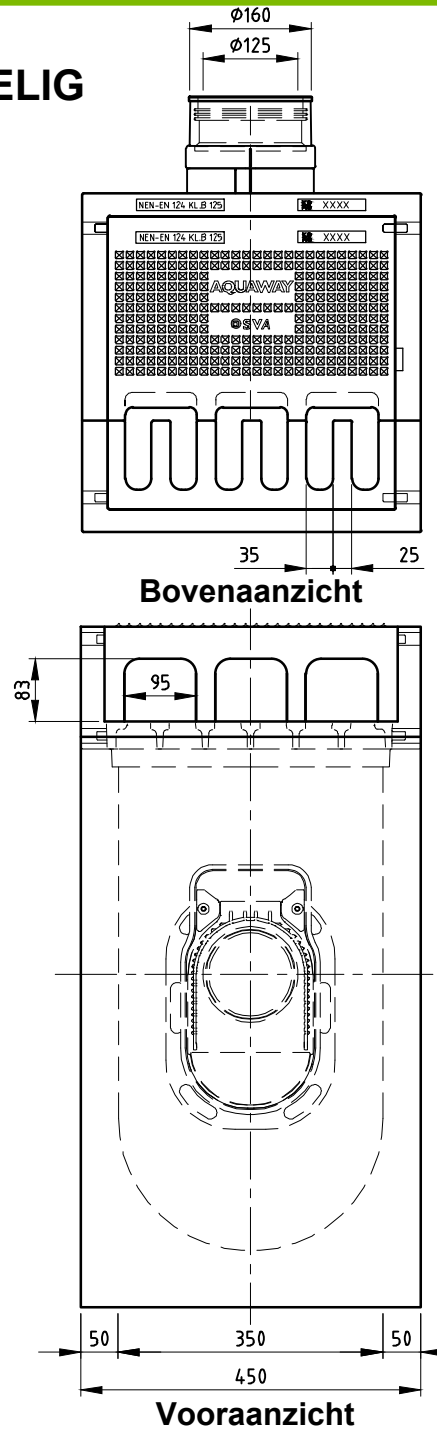
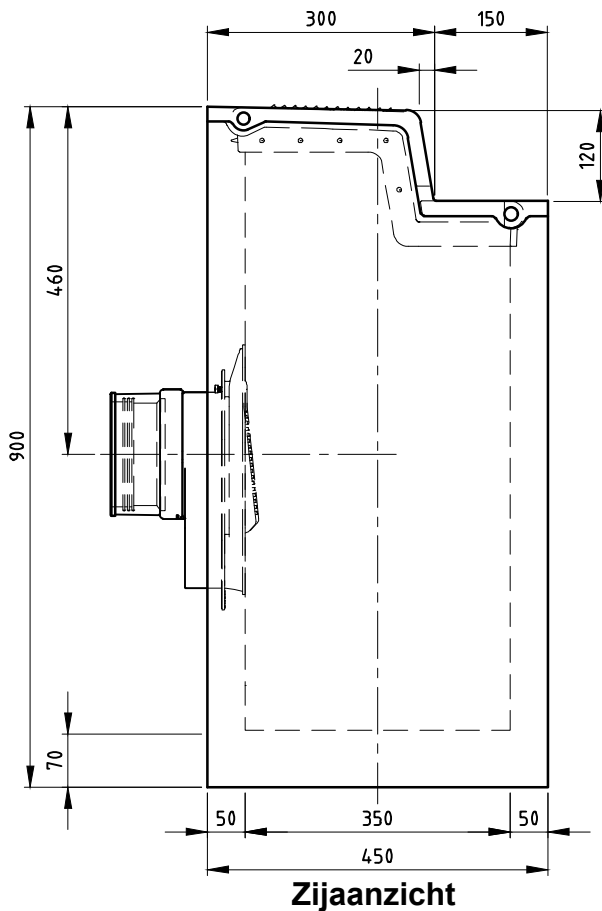

TOEBEHOR STANDAARD

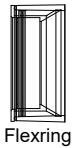

Flexring

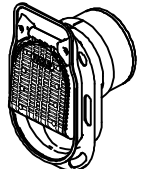

Scharnierende putklep

TOEBEHOR IN OPTIE

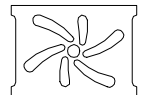

Waaierdeksel C250

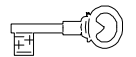

Vergrendeling B125

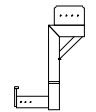

Stelhelp kolken

| Kenmerken | P-Line ST1290/90 GB1 | Principe | | | |
|-----------------------------|----------------------|-------------|----------|---------|----------|
| Afmetingen | 450x450x900 mm | aansluiting | | | |
| Gewicht | 219 kg | | | | |
| Ø Aansluiting | DN125 FLEX/DN160 | voor - | achter + | links + | rechts + |
| Rooster inlaatopeningen | 420 cm ² | | | | |
| Stankslot | ≥40 mm | | | | |
| Zandvang | 26 dm ³ | | | | |
| Gietijzer kwaliteit rand | GJL | | | | |
| Gietijzer kwaliteit rooster | GJS | | | | |
| Keur | KOMO | | | | |
| Verkeersbelastingsklasse | C250 | | | | |
| Materiaal | beton / GY | | | | |
| Voor bandprofiel | 13/15; 18/20; 28/30 | | | | |
| | | | | | |

afmetingen in mm - wijzigingen voorbehouden

o product op verzoek (afname verplicht) / + standaard product / - niet leverbaar