

STRAATKOLK EENDELIG

M-Line S1247/80 GB1

Toepassing:

Binnenstedelijk afvoeren van hemelwater, zeer fiets- en voetganger vriendelijk.
 Diervriendelijk rooster, optioneel leverbaar met uitklimvoorziening en zeefrooster

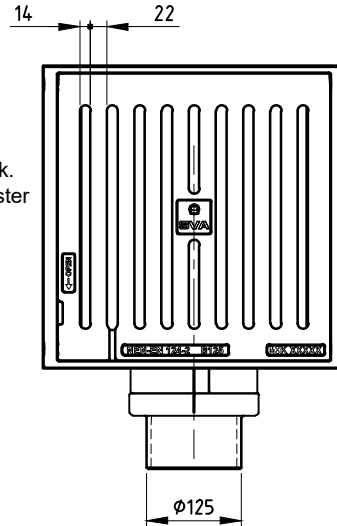

BOVENAANZICHT

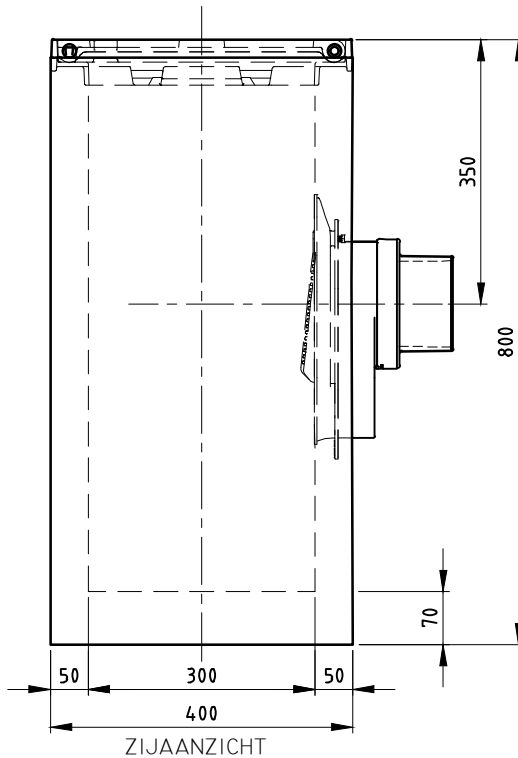

ZIJAAANZICHT

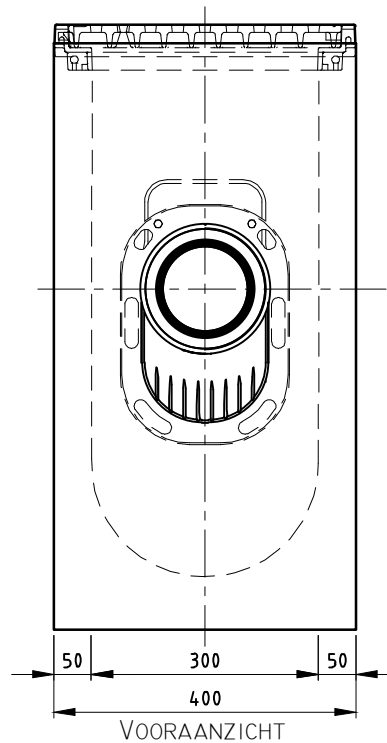

VOORAANZICHT

TOEBEHOOR STANDAARD

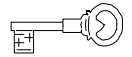

Vergrendeling

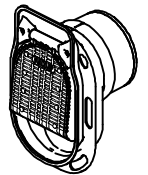

Scharnierende putklep

TOEBEHOOR IN OPTIE

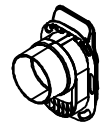

M-Line uitlaat Ø160

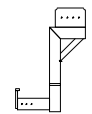

Stelhulp kolken

Kenmerken		M-Line S1247/80 GB1	Principe			
Afmetingen		400x400x800 mm	aansluiting			
Gewicht		155 kg				
Ø Aansluiting		DN125/DN160	voor	achter	links	rechts
Holling rooster		0 mm	-	+	+	+
Rooster inlaatopeningen		357 cm ²				
Stankslot		≥40 mm				
Zandvang		21.2 dm ³				
Gietijzer kwaliteit rand		GJL				
Gietijzer kwaliteit rooster		GJS				
Keur		NL BSB	Plaatsingsvoorschriften op aanvraag			
Verkeersbelastingsklasse		B125				
Materiaal		beton / GY				

afmetingen in mm - wijzigingen voorbehouden

o product op verzoek (afname verplicht) / + standaard product / - niet leverbaar