

STRAATKOLK EENDELIG

P-Line S1247/80 GB1

Toepassing:

Binnenstedelijk afvoeren van hemelwater, zeer fiets- en voetganger vriendelijk.
 Diervriendelijk rooster, optioneel leverbaar met uitklimvoorziening en zeefrooster

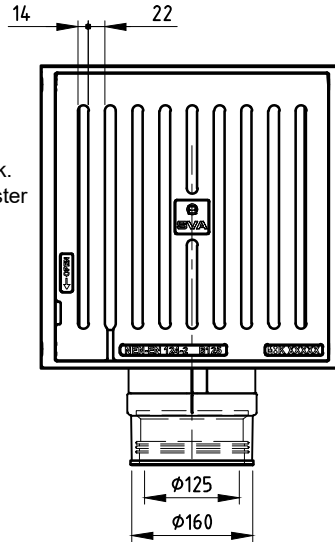

BOVENAANZICHT

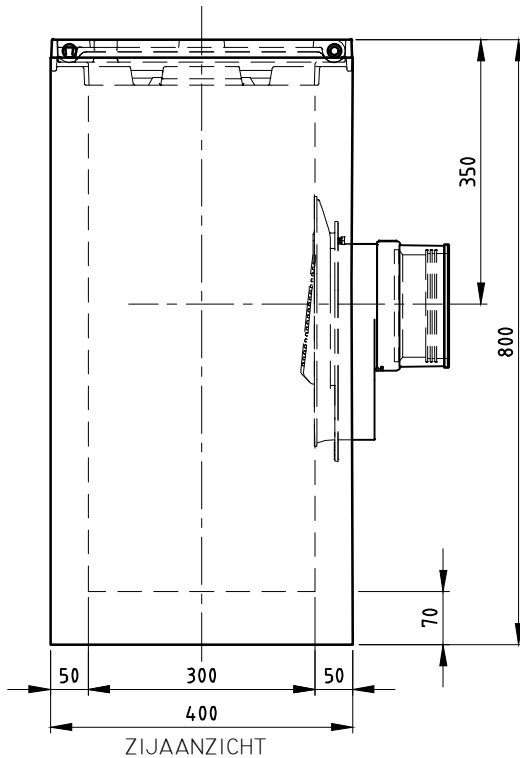

ZIJAANZICHT

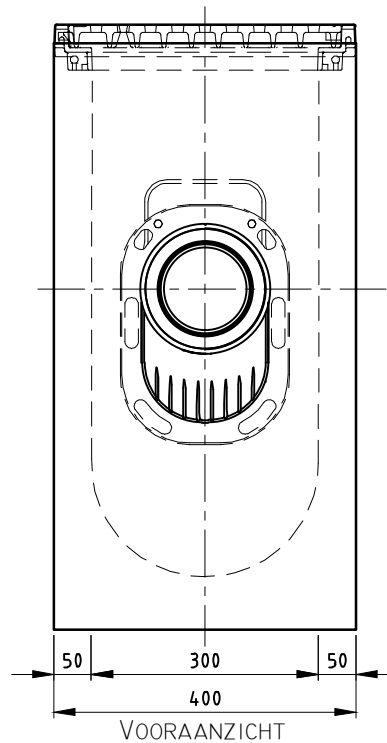

VOORAANZICHT

TOEBEHOOR STANDAARD

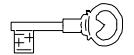

Vergrendeling

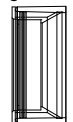

Flexring

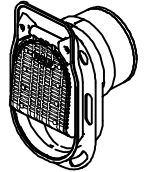

Scharnierende putklep

TOEBEHOOR IN OPTIE

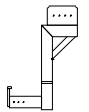

Stelhelp kolken

Kenmerken	P-Line S1247/80 GB1	Principe			
Afmetingen	400x400x800 mm	aansluiting			
Gewicht	155 kg				
Ø Aansluiting	DN125 FLEX/DN160	voor -	achter +	links +	rechts +
Holling rooster	0 mm				
Rooster inlaatopeningen	357 cm ²				
Stankslot	≥40 mm				
Zandvang	21.2 dm ³				
Gietijzer kwaliteit rand	GJL				
Gietijzer kwaliteit rooster	GJS	Plaatsingsvoorschriften op aanvraag			
Keur	NL BSB	afmetingen in mm - wijzigingen voorbehouden			
Verkeersbelastingsklasse	B125	o product op verzoek (afname verplicht) / + standaard product / - niet leverbaar			
Materiaal	beton / GY				

afmetingen in mm - wijzigingen voorbehouden

o product op verzoek (afname verplicht) / + standaard product / - niet leverbaar