

STRAATKOLKEN EENDELIG

AQUAWAY® S 1300/80 M-LINE GB1

Toepassing:
Afvoeren van hemelwater.



Bovenaanzicht

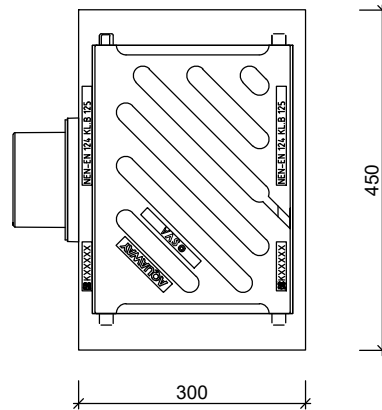

Standaard:

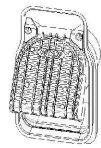

Schamierende
Putklep

Zijaanzichten

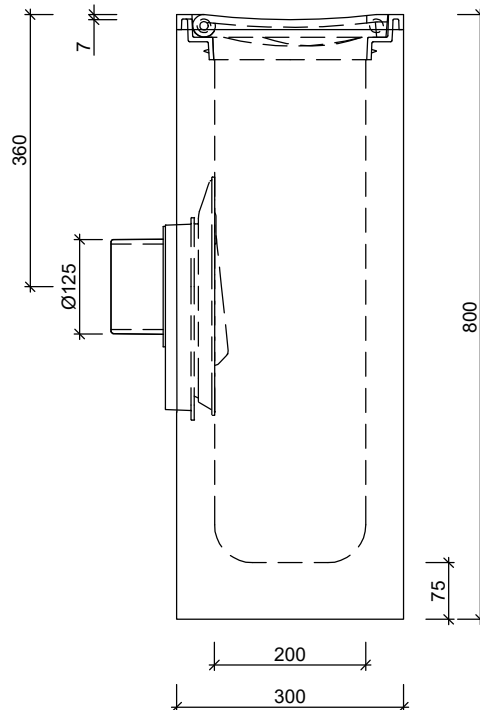
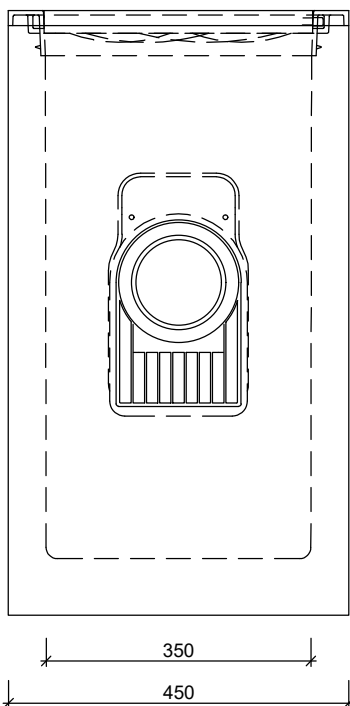

Toebehoren in optie:

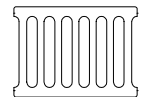

RS Rooster
met of zonder vergrendeling

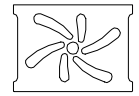

waaierrooster C250

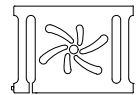

waaierrooster B125
met vergrendeling

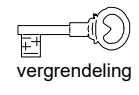

vergrendeling

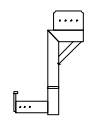

stelhelp kolken

Kenmerken	S 1300/80 M-LINE GB1	Principe			
afmetingen	450/300/800mm	aansluiting			
gewicht	153 kg	voor o	achter +	links +	rechts +
Ø aansluiting	DN125	<p>Plaatsingsvoorschriften op aanvraag</p>			
holling rooster	7mm				
rooster inlaatopeningen	317cm ²				
stankslot	≥ 40mm				
zandvang	> 20dm ³				
gietijzer kwaliteit rand	GJL				
gietijzer kwaliteit rooster	GJS				
keur	KOMO				
verkeersbelastingsklasse	B125				
materiaal	beton / GY				

afmetingen in mm - wijzigingen voorbehouden

o product op verzoek (afname verplicht) / + standaard product / - niet leverbaar