

STRAATKOLK TWEEDELIG

AQUAWAY[®] S 5050 VLAK - 5252 M-LINE GB2

Toepassing:

Afvoeren van regenwater (stormwater) op locaties waar veel en snel water afgevoerd moet worden. Ook geschikt op locaties met veel verkeersbewegingen

Bovenaanzicht

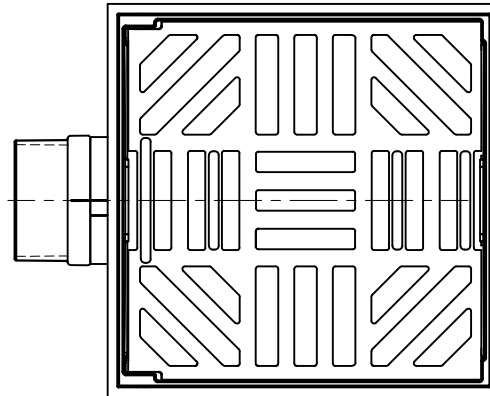

Zijaanzichten

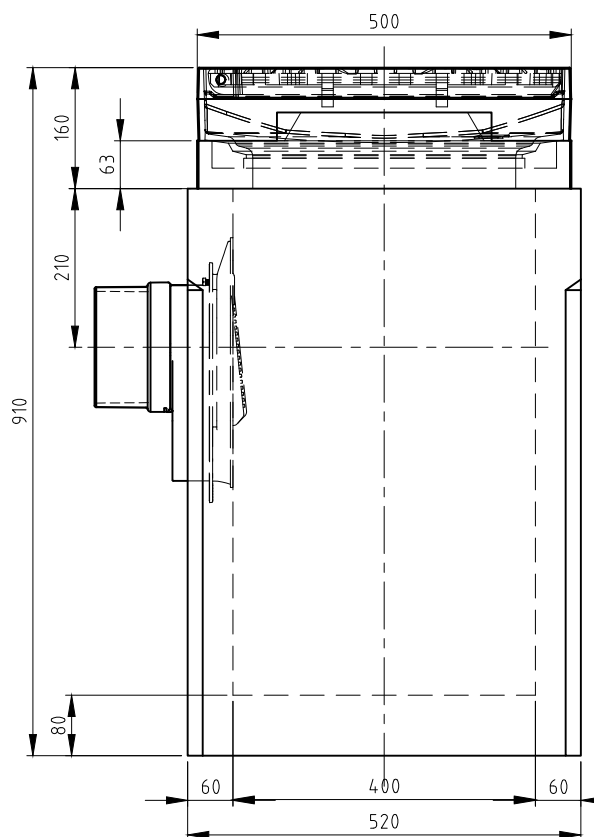
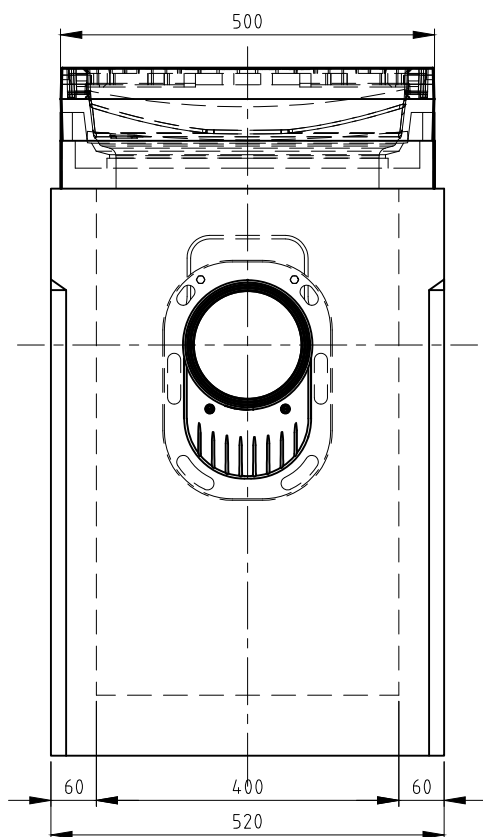

TOEBEHOOR STANDAARD

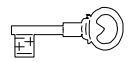

Vergrendeling

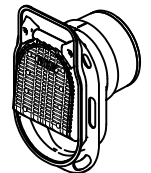

Scharnierende Putklep

TOEBEHOOR OPTIE

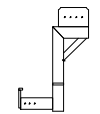

Stelhulp kolken

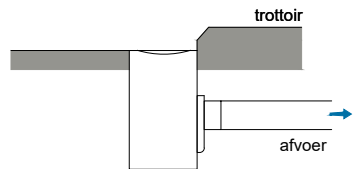
Kenmerken		S 5050 VLAK - 5252 M-LINE GB2		Principe			
Afmetingen		520x520x910 mm		aansluiting			
Gewicht		295 kg		voor	achter	links	rechts
Ø Aansluiting		DN160		-	+	+	+
Holling rooster		0 mm					
Rooster inlaatopeningen		940 cm ²					
Stankslot		≥40 mm					
Zandvang		40 dm ³					
Gietijzer kwaliteit rand		GJL					
Gietijzer kwaliteit rooster		GJL		Plaatsingsvoorschriften op aanvraag			
Keur		KOMO		o product op verzoek (afname verplicht) / + standaard product / - niet leverbaar			
Verkeersbelastingsklasse		D400					
Materiaal		beton / GY					
Rubber oplegging rooster		Pu					

afmetingen in mm - wijzigingen voorbehouden

o product op verzoek (afname verplicht) / + standaard product / - niet leverbaar

STRAATKOLK TWEEDELIG

AQUAWAY[®] S 5050 HOL - 5252 M-LINE GB2

Toepassing:

Afvoeren van regenwater (stormwater) op locaties waar veel en snel water afgevoerd moet worden. Ook geschikt op locaties met veel verkeersbewegingen

Bovenaanzicht

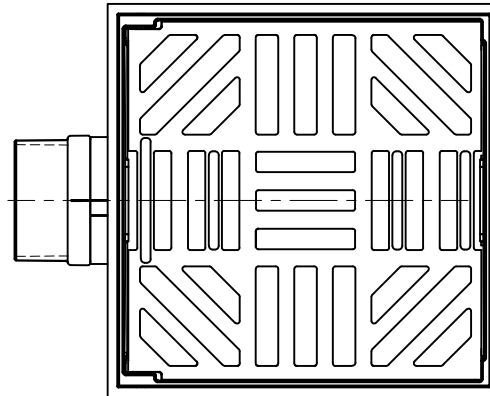

Zijaanzichten

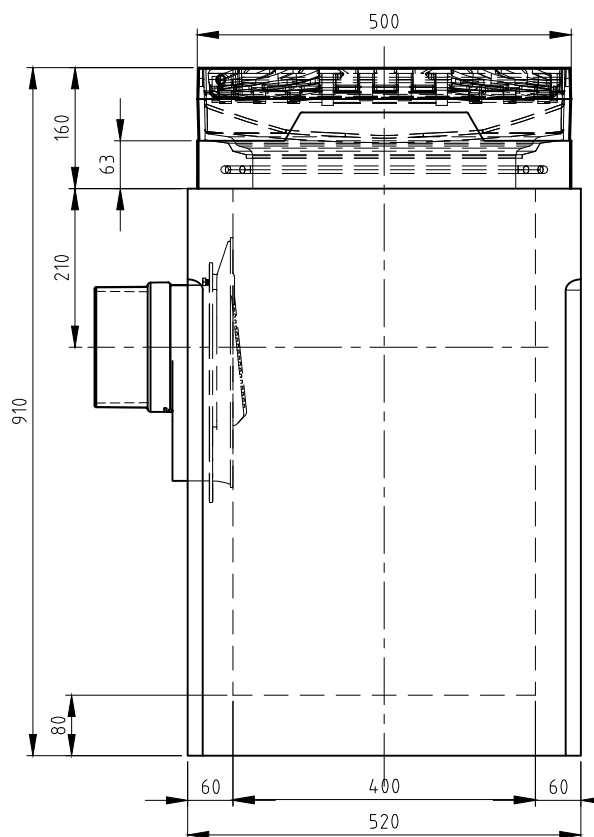
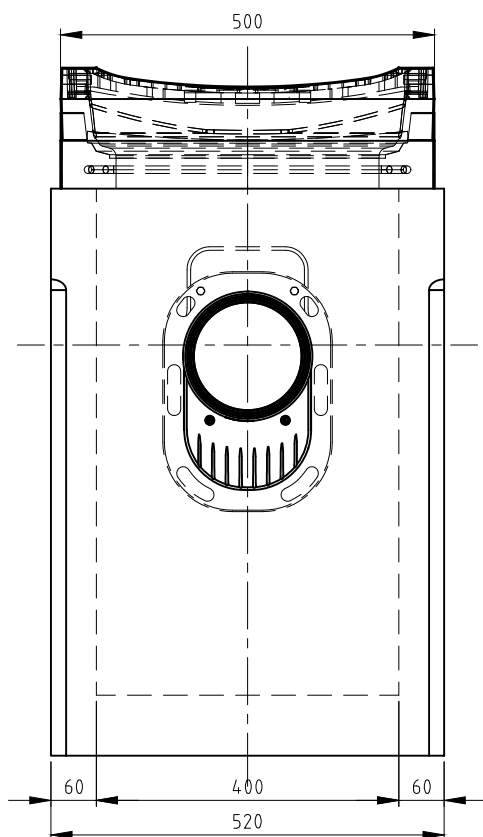

TOEBEHOOR STANDAARD

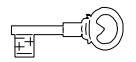

Vergrendeling

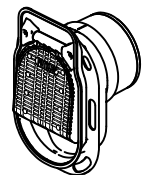

Scharnierende Putklep

TOEBEHOOR OPTIE

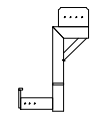

Stelhulp kolken

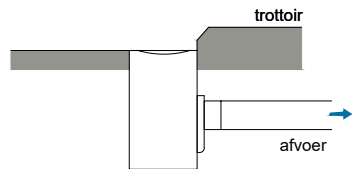
Kenmerken		S 5050 HOL - 5252 M-LINE GB2		Principe			
Afmetingen	520x520x910 mm			aansluiting			
Gewicht	295 kg			voor	achter	links	rechts
Ø Aansluiting	DN160			-	+	+	+
Holling rooster	0 mm						
Rooster inlaatopeningen	940 cm ²						
Stankslot	≥40 mm						
Zandvang	40 dm ³						
Gietijzer kwaliteit rand	GJL						
Gietijzer kwaliteit rooster	GJL			Plaatsingsvoorschriften op aanvraag			
Keur	KOMO			afvoer			
Verkeersbelastingsklasse	D400						
Materiaal	beton / GY						
Rubber oplegging rooster	Pu						

afmetingen in mm - wijzigingen voorbehouden

o product op verzoek (afname verplicht) / + standaard product / - niet leverbaar