

TROTTOIRKOLKEN EENDELIG AQUAWAY® T 1281/90 M-LINE GB1

Toepassing:
Afvoeren van hemelwater, passende in de trottoirband.

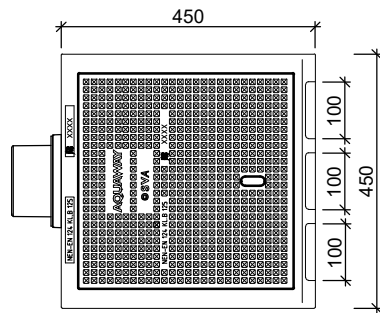

Bovenaanzicht



Standaard:

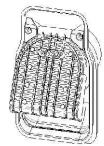

Scharnierende
Putklep

Zijaanzichten

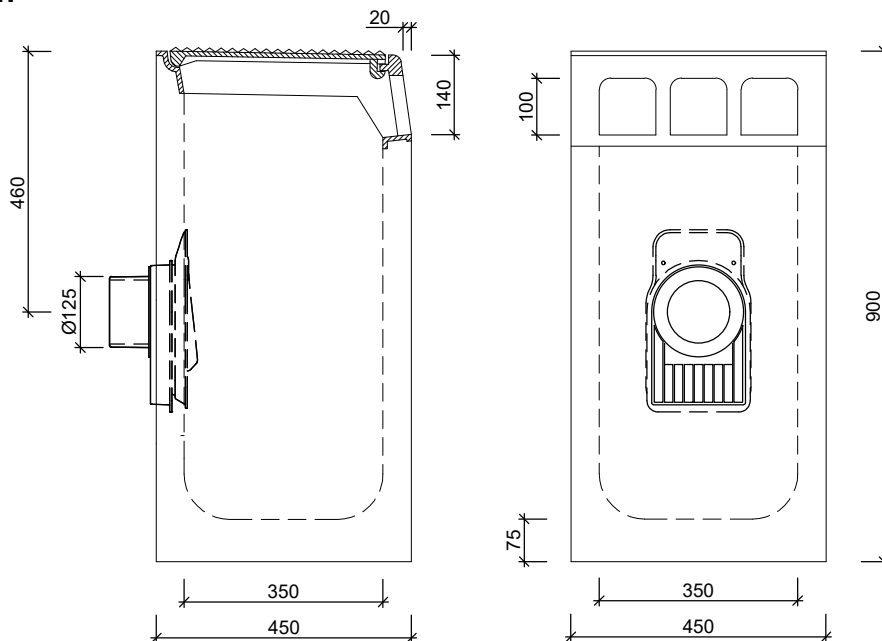

Toebehoren in optie:

Hoogte 600mm

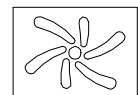

waaierdeksel B125

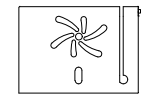

waaierdeksel B125
met vergrendeling

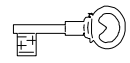

vergrendeling

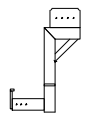

stelhulp kolken

Kenmerken	T 1281/90 M-LINE GB1	Principe
afmetingen	450/450/900mm	aansluiting
gewicht	184kg	voor 0
Ø aansluiting	DN125	achter +
rooster inlaatopeningen	300cm ²	links +
stankslot	≥ 40mm	rechts +
zandvang	> 30dm ³	
gietijzer kwaliteit rand	GJL	
gietijzer kwaliteit deksel	GJS	
keur	KOMO	
verkeersbelastingsklasse	B125	
materiaal	beton / GY	
voor bandprofiel	13/15; 18/20; 28/30	
		<p>trotoir</p> <p>afvoer</p> <p>Plaatsingsvoorschriften op aanvraag</p>

afmetingen in mm - wijzigingen voorbehouden

o product op verzoek (afname verplicht) / + standaard product / - niet leverbaar