

# TROTTOIRKOLK EENDELIG

## P-Line T1271/60 GB1

Toepassing:

Afvoeren van hemelwater, passend in trottoirband

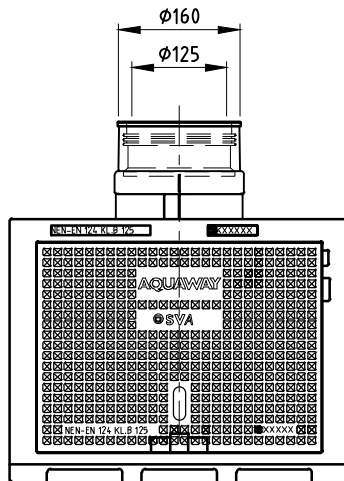

BOVENAANZICHT

TOEBEHOOR STANDAARD

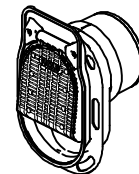

Scharnierende putklep

TOEBEHOOR IN OPTIE

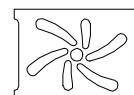

Waaierdeksel C250

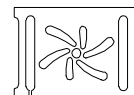

Waaierdeksel B125 met vergrendeling

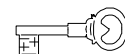

Vergrendeling

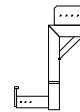

Stelhulp kolken

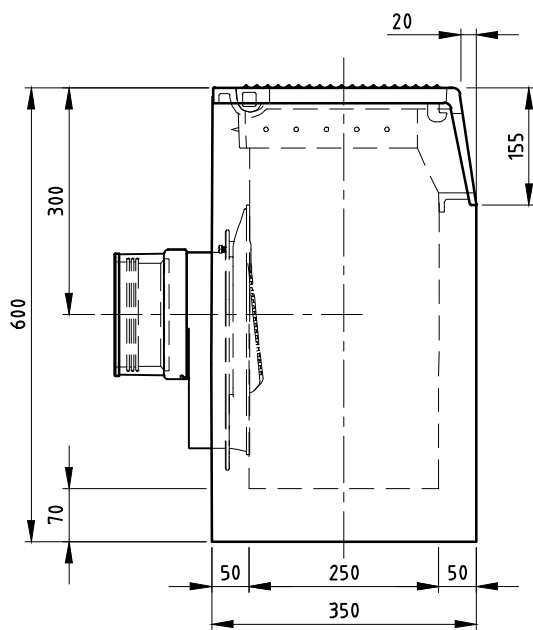

ZIJEAANZICHT

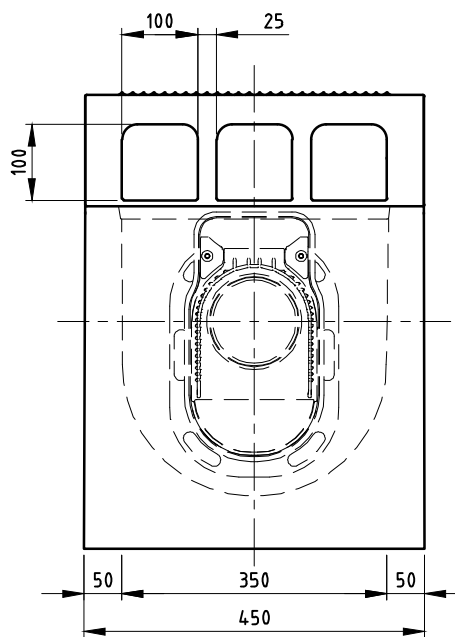

VOORAANZICHT

Kenmerken		P-Line T1271/60 GB1	Principe							
Afmetingen		450x350x600 mm	aansluiting							
Gewicht		135 kg								
Ø Aansluiting		DN125 FLEX/DN160	voor	achter	links	rechts				
Rooster inlaatopeningen		300 cm <sup>2</sup>	-	+	+	+				
Stankslot		≥40 mm								
Zandvang		9 dm <sup>3</sup>								
Gietijzer kwaliteit rand		GJL								
Gietijzer kwaliteit rooster		GJS								
Keur		KOMO								
Verkeersbelastingsklasse		B125								
Materiaal		beton / GY								
Voor bandprofiel		13/15; 18/20, 28/30								
afmetingen in mm - wijzigingen voorbehouden							Plaatsingsvoorschriften op aanvraag			
							o product op verzoek (afname verplicht) / + standaard product / - niet leverbaar			

afmetingen in mm - wijzigingen voorbehouden

o product op verzoek (afname verplicht) / + standaard product / - niet leverbaar